

# ◆ Slab Supporter + LT 4日 耐荷重：150kg

スラブサポータープラス

ストレート (送料別)

L900 価格：¥8,000  
サイズ：W900×H98×D180 (mm)

L600 価格：¥6,000  
サイズ：W600×H98×D180 (mm)

L300 価格：¥4,500  
サイズ：W300×H98×D180 (mm)

コーナー (送料別)

価格：¥10,000  
サイズ：約W300×H98×D300 (mm)

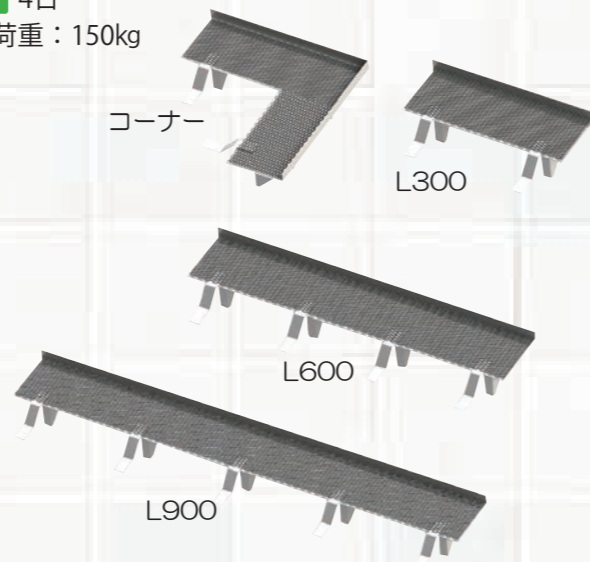

サポータープラス



受け金具一体型の埋め込み式グレーチング。  
室内と同じ高さでタイル貼りが可能！  
床下換気を確保しながらテラスと  
室内をつなぎます。

**Order Made**

301~1500mmの間で1mmごとに対応します！

ご注文の際にお好みの長さをご指定ください。

**施工方法**

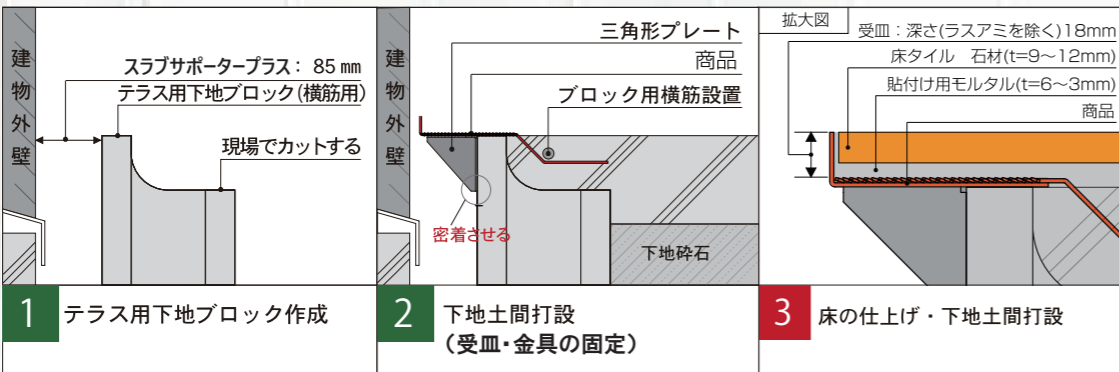

テラス用グレーチング  
スラブコネクター



受け金具一体型の  
埋め込み式グレーチング  
スラブサポータープラス

詳しくはコチラのQRコードから動画をご覧ください！

オンリーワンカタログ M15 P.284 ~ 286 掲載

2021年9月1日~11月30日

# オンリーワン 「スラブコネクター」 モニターキャンペーン

## SlabConnector スラブコネクターとは？

建物の床下換気を塞がず室内と屋外とをつなぐ  
段差のないタイルテラスの施工が可能！

タイルデッキだと…  
床下の換気が心配。



スラブコネクターを  
使えば解決！



リビングからフラットな動線に♪

**スラブコネクター  
メリット**

1. カビ・シロアリの被害を防ぐ！
2. 建物を傷つけずテラス側からの商品設置が可能！
3. 本体が取り外せるのでメンテナンスも簡単！

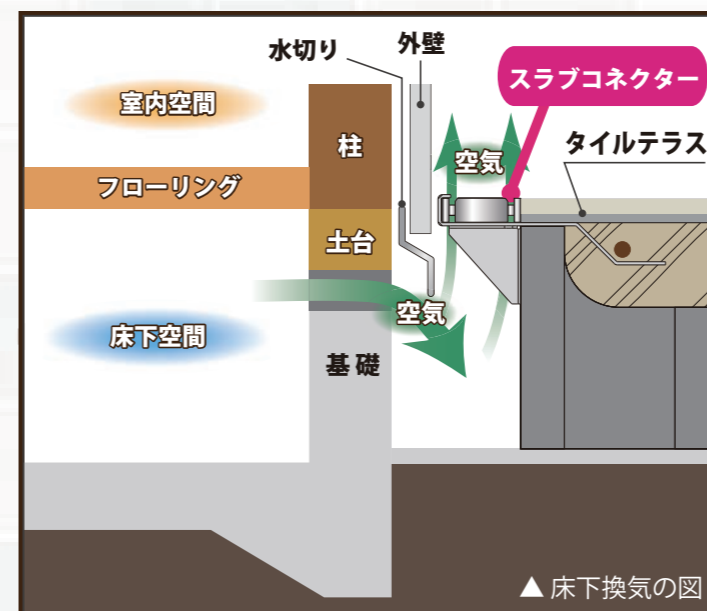

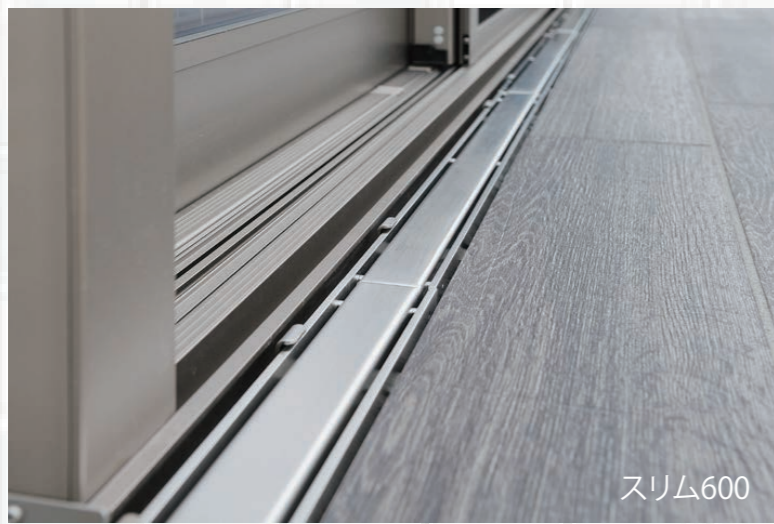

スリム600



スリム600



ワイド600

## Slim スリム LT 4日 耐荷重：150kg

**スリム300** (送料別)  
 価格：8,000円/セット  
 サイズ：約W300×H15×D49 (mm)

**スリム600** (送料別)  
 価格：11,000円/セット  
 サイズ：約W600×H15×D49 (mm)



スリム300

スリム600

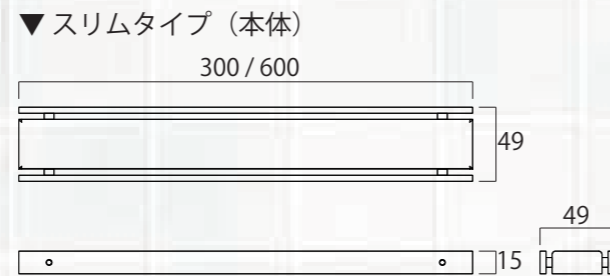

グレーチング設置範囲内に  
 エアコンの配管や縦樋などの  
 障害物がない場合はすっきりした  
 スリムタイプがオススメ！

## Wide ワイド LT 4日 耐荷重：150kg

**ワイド300** (送料別)  
 価格：11,000円/セット  
 サイズ：約W300×H15×D76 (mm)

**ワイド600** (送料別)  
 価格：14,000円/セット  
 サイズ：約W600×H15×D76 (mm)



ワイド300

ワイド600

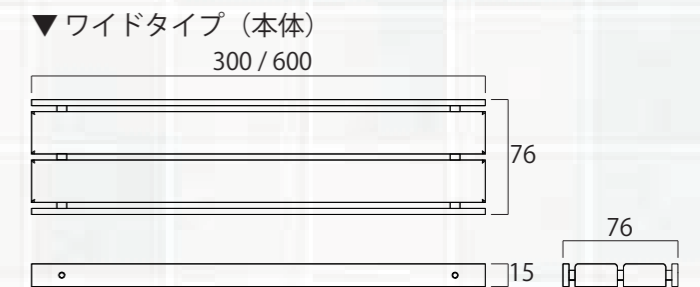

グレーチング設置範囲内に  
 エアコンの配管や縦樋などの  
 障害物がある場合は重厚感の  
 あるワイドタイプがオススメ！

### ▼受け金具

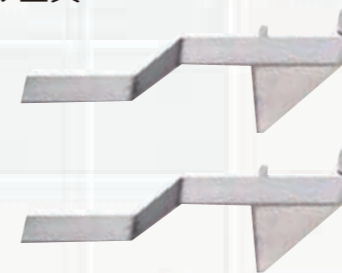

本体1点につき、受け金具が2個付属されています。  
 本体の種類は標準品の「スリム300」・「スリム600」、  
 「ワイド300」・「ワイド600」と、特注品の「オーダー  
 サイズ」となります。受け金具単体でも販売可能です。  
 受け金具のみの場合の送料は別途お問い合わせください。

## 施工方法

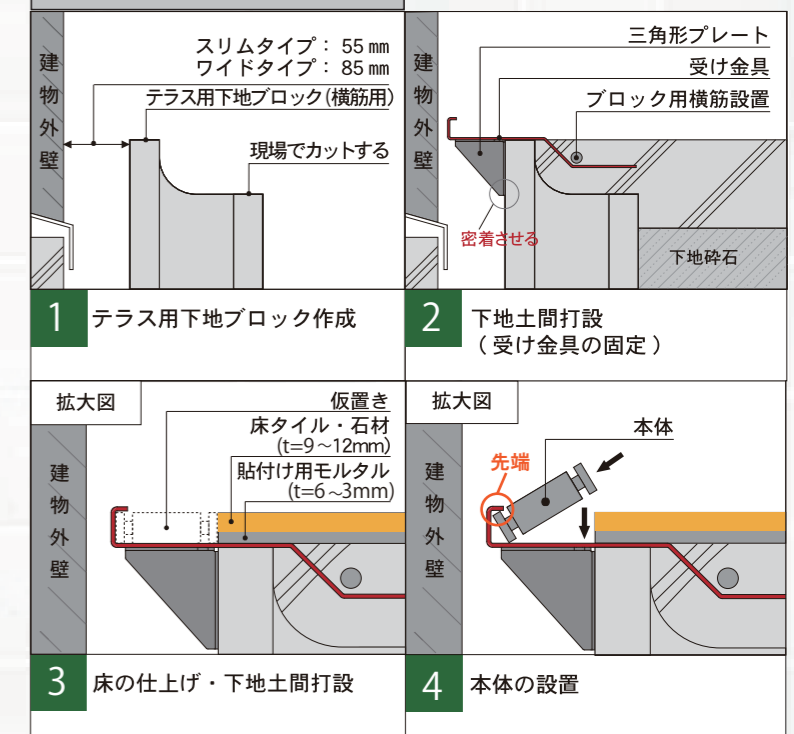

## Order Made

オーダーメイド

301~599mmの間で1mm単位で対応します！

オーダーサイズ (特注品) LT 14日

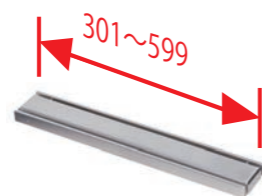

▲スリム  
 価格：19,000円/セット  
 サイズ：約W301~599×H15×D49 (mm)  
 重量：サイズによる  
 耐荷重：150kg



▲ワイド  
 価格：22,000円/セット  
 サイズ：約W301~599×H15×D76 (mm)  
 重量：サイズによる  
 耐荷重：150kg

※オーダーメイドの詳細についてはお気軽にお問い合わせください。